



finder®

SWITCH TO THE FUTURE

Módulo temporizador

SÉRIE
86



Máquinas de cerâmica



Máquinas para o processamento de papel



Máquinas tipográficas



Máquinas de embalagem



Máquinas de processamento de madeira



Máquinas de processamento de leite



Máquinas têxteis

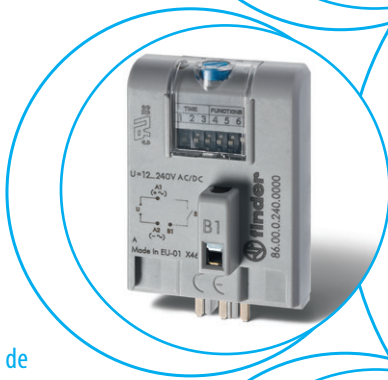

Módulo temporizador utilizável com relé e base.

86.00 - Módulo temporizador, multifunção e multitempção

86.30 - Módulo temporizador, bifunção e multitempção

- Módulo temporizador para bases Série 90, 92, 96 para tipo 86.00 e 90, 92, 94, 95, 96 e 97 para tipo 86.30
- Amplo campo de alimentação: 12...240 V AC/DC (86.00) 12...24 V AC/DC ou 230...240 V AC (86.30)
- Indicador LED
- **Versioni ATEX disponibili**

86.00



- Escalas de tempo de 0.05 s a 100 h
- Multifunção
- Montagem em bases tipo 90.02, 90.03, 92.03 e 96.04

86.30



- Escalas de tempo de 0.05 s a 100 h
- Bifunção
- Plug-in para uso com soquetes 90.02, 90.03, 92.03, 94.P3, 94.P4, 94.02, 94.03, 94.04, 95.P3, 95.P5, 95.03, 95.05, 96.02, 96.04, 97.P1, 97.P2, 97.01 e 97.02

- AI:** Atraso à operação
DI: Atraso após operação
SW: Intermittência simétrica início ON
BE: Atraso à desoperação (após START)
CE: Atraso a operação (após START)
DE: Atraso após operação (com START)
EE: Atraso após operação (após START)
FE: Duplo atraso após operação

- AI:** Atraso à operação
DI: Atraso após operação

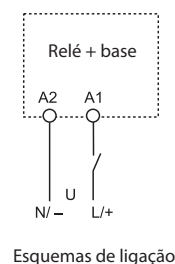
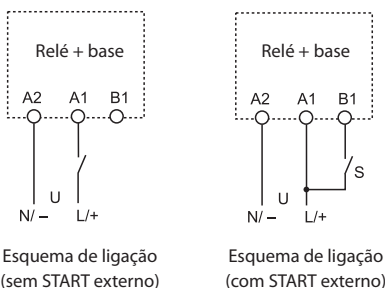

* Per le versioni ATEX fare riferimento alla tabella "Altri dati" di pagina 2

Para as dimensões do produto veja a página 3

Características dos contatos*

Configurações dos contatos

Corrente nominal/Máx corrente instantânea	A
Tensão nominal/Máx tensão comutável	V AC
Carga nominal em AC1	VA
Carga nominal em AC15 (230 V AC)	VA
Potência motor monofásico (230 V AC)	kW
Capacidade de ruptura em DC1: 30/110/220 V	A
Carga mínima comutável	mW (V/mA)

Material dos contatos standard

Características de alimentação*

Tensão de alimentação nominal (U _N)	V AC (50/60 Hz)	V DC
Potência nominal AC/DC	W	
Campo de funcionamento	V AC (50/60 Hz)	DC

Vide relés séries 56, 60 e 62
 Nota: não utilizar com 62.3x.x012.x300 e 62.3x.x012.x600

Vide relés séries 40, 44, 46, 55, 56, 60 e 62

Características gerais

Regulagem da temporização		(0.05...1)s, (0.5...10)s, (5...100)s, (0.5...10)min, (5...100)min, (0.5...10)h, (5...100)h		
Repetibilidade	%	± 1	± 1	± 1
Tempo de retorno	ms	≤ 50	≤ 50	≤ 50
Duração mínima do impulso de start/reset	ms	50	—	—
Precisão de fundo de escala	%	± 5	± 5	± 5
Vida elétrica a carga nominal em AC1	ciclos	Vide relés séries 56, 60 e 62	Vide relés séries 40, 44, 46, 55, 56, 60 e 62	
Temperatura ambiente	°C	-20...+50	-20...+50	-20...+50
Grau de proteção		IP 20	IP 20	IP 20

Homologações (segundo o tipo)



Codificação

Exemplo: Série 86, módulo temporizador multifunção, alimentação (12...240)V AC/DC.

8 6 . 0 0 . 0 . 2 4 0 . 0 0 0 0

Série _____
Tipo _____
 0 = Multifunção (AI, DI, SW, BE, CE, DE, EE, FE)
 3 = Bifunção (AI, DI)
Número de contatos _____
 Vide relés séries 40, 44, 46, 55, 56, 60 e 62
 Escolher o número de contatos em função da
 combinação Relé/Base - segundo a tabela abaixo
 indicada

Tensão de alimentação
 024 = (12...24)V AC/DC (somente 86.30)
 120 = (110...125)V AC (somente 86.30)
 240 = (12...240)V AC/DC (somente 86.00)
 240 = (12...48)V AC/DC
 (solo 86.00.0.240.0073)
 240 = (230...240)V AC (somente 86.30)
Tipo de alimentação
 0 = AC (50/60 Hz)/DC
 8 = AC (50/60 Hz)

Combinações

Número de contatos	Tipo de relé	Tipo de base	Módulo temporizador
1	40.31	95.P3/95.03	86.30
1	40.61	95.P5/95.05	86.30
1	46.61	97.P1/97.01	86.30
2	40.52/44.52/44.62	95.P5/95.05	86.30
2	46.52	97.P2/97.02	86.30
2	55.32	94.P4/94.02	86.30
2	56.32	96.02	86.30
2	60.12	90.02	86.00/86.30
2	62.32	92.03	86.00/86.30
3	55.33	94.P3/94.03	86.30
3	60.13	90.03	86.00/86.30
3	62.33	92.03	86.00/86.30
4	55.34	94.P4/94.04	86.30
4	56.34	96.04	86.00/86.30

Outros dados versões Temporizador Atex

Codice disponibile	Tensione nominale	Range di funzionamento	Temperatura di utilizzo
86.00.0.240.0073	12-48 V AC/DC	10.2...60 V AC/DC	-20...+50°C
86.30.0.024.0073	12-24 V AC/DC	9.6...33.6 V AC/DC	-20...+50°C

Identificação - Versões ATEX - ATEX, II 3G Ex ec IIC Gc

IDENTIFICAÇÃO	
 Identificação específica para proteção de explosão	
II Componente destinado a instalações de superfície (exceto mineradoras)	
3 Categoria 3: nível de proteção normal	
GÁS	G Atmosfera explosiva devido a presença de substâncias inflamáveis sob a forma de gás, vapor ou névoa
	Ex ec Sicurezza aumentata
	IIC Grupo de gás
	Gc Nível de proteção do equipamento
-20 °C ≤ Ta ≤ +50 °C Temperatura ambiente	
EPTI 17 ATEX 0264 U EPTI: identificação do laboratório que emite a certificação de tipo 17: ano de emissão do certificado 0264: número do certificado de tipo	
U: componente ATEX	

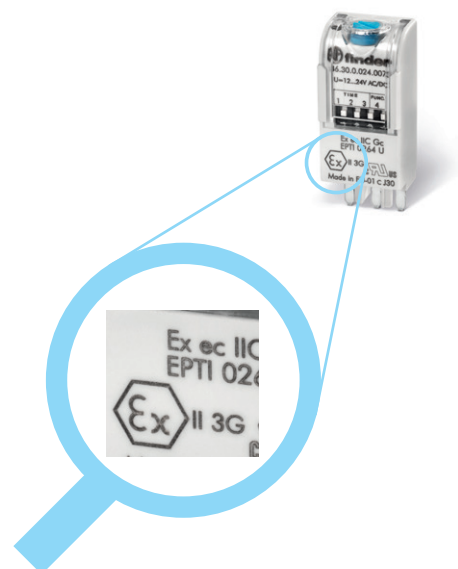

Características gerais

Características EMC				
Tipo de teste		Padrão de referência	86.00	86.30
Descargas eletrostáticas	a contato	EN 61000-4-2	4 kV	n.a.
	no ar	EN 61000-4-2	8 kV	8 kV
Campo eletromagnético de radiofrequência (80 ÷ 1000 MHz)		EN 61000-4-3	10 V/m	10 V/m
Transientes rápidos (burst) (5-50 ns, 5 kHz) sobre terminais de alimentação		EN 61000-4-4	4 kV	2 kV
Impulsos de tensão (1.2/50 µs) sobre terminais de alimentação	modalidade comum	EN 61000-4-5	4 kV	2 kV
	modalidade diferencial	EN 61000-4-5	4 kV	1 kV
Ruídos de radiofrequência de modo comum (0.15 ÷ 80 MHz) sobre terminais de alimentação		EN 61000-4-6	10 V	10 V
Emissões conduzidas e irradiadas		EN55022	classe B	classe B
Outros dados		86.00	86.30	
Absorção sobre o controle externo (B1)		mA	1	—
Potência dissipada no ambiente	sem carga nominal	W	0.1 (12 V) - 1 (230 V)	0.2
	com carga nominal		Vide relés séries 56, 60 e 62	Vide relés séries 40, 44, 46, 55, 56, 60, 62

Escalas de temporização

1 2 3	1 2 3	1 2 3	1 2 3	1 2 3	1 2 3	1 2 3
(0.05...1)s	(0.5...10)s	(5...100)s	(0.5...10)min	(5...100)min	(0.5...10)h	(5...100)h

NOTA: as escalas de tempos e funções devem ser estabelecidas antes de alimentar o temporizador.

O tempo mínimo de 0.05 s é garantido para as funções com Start Externo.

Na programação de tempos muito curtos, pode ser necessário conhecer o tempo de operação do relé utilizado.

Dimensões do produto

Tipo 86.00

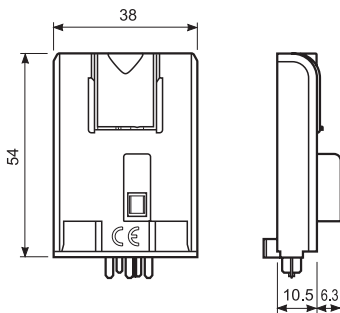

Tipo 86.30

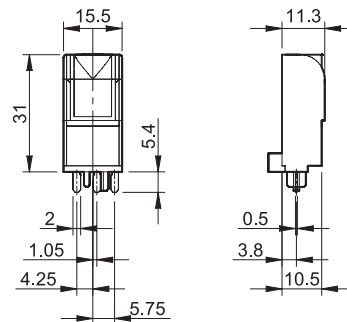

Funções

U = Alimentação

S = Start externo

— = Contato NA

LED Tipo 86.00	LED Tipo 86.30	Alimentação	Contato NA
		Nenhuma	Aberto
		Presente	Aberto
		Presente	Aberto (tempo em progresso)
		Presente	Fechado

Sem Start externo = Start através do contato de alimentação (A1).

Com Start externo = Start através do contato interno - controle terminal (B1).

Esquemas de ligação

Tipo 86.00

Sem START externo

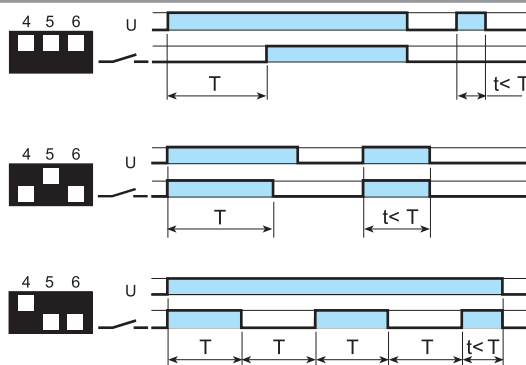
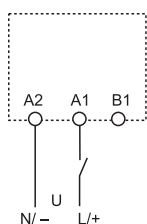

(AI) Atraso à operação.

Aplicar tensão no temporizador. A operação do relé inicia após o término do tempo pré-selecionado. O relé desopera quando é interrompida a alimentação.

(DI) Atraso após operação.

Aplicar tensão no temporizador. A operação do relé inicia imediatamente. Decorrido o tempo pré-selecionado o relé desopera e volta a posição original.

(SW) Intermitência simétrica início ON.

Aplicar tensão no temporizador. O relé inicia imediatamente os ciclos ON (relé operado) e OFF (relé desoperado) de igual valor, que se repetirão enquanto a alimentação se mantiver.

Com START externo

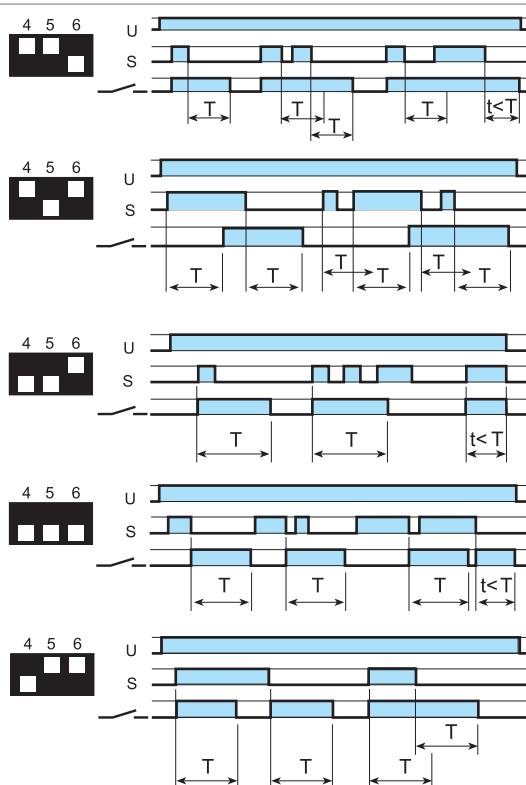
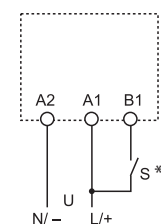

(BE) Atraso à desoperação (após START).

O relé opera quando se fecha o contato START. Desopera quando, após a abertura do contato START decorre o tempo pré-selecionado.

(CE) Atraso à operação (após START).

O relé opera quando se fecha o contato START. Depois de decorrido o tempo pré-selecionado, mantém a operação.

Quando o contato de START se abre, o relé desopera após decorrido o tempo pré-selecionado. Quando o contato START é reaberto o atraso temporizado recomeça.

(DE) Atraso após operação (com START).

A tensão é permanente. O relé opera quando se fecha o contato START. Desopera depois de decorrer o tempo pré-selecionado e volta à posição original.

(EE) Atraso após operação (após START).

A tensão é permanente. O relé opera quando se larga o contato de START. Desopera depois de decorrer o tempo pré-selecionado e volta à posição original.

(FE) Duplo atraso após operação (instantâneo após e com o START).

A tensão é permanente. O relé opera quando atua o START e quando se desatua. Desopera depois de passar o tempo escolhido.

* Com alimentação DC, o Start externo (B1) é ligado ao polo positivo (segundo EN 60204-1). O comando externo S deve ser utilizado exclusivamente para o controle do sinal no terminal B1. (Não conectar outras cargas a este comando).

Esquemas de ligação

Tipo 86.30

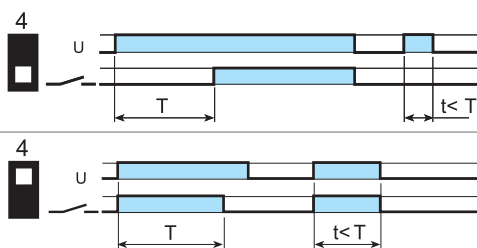
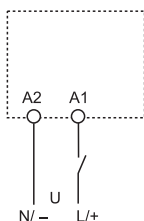

(AI) Atraso à operação.

Aplicar tensão no temporizador. A operação do relé inicia após o término do tempo pré-selecionado. O relé desopera quando é interrompida a alimentação.

(DI) Atraso após operação.

Aplicar tensão no temporizador. A operação do relé inicia imediatamente. Decorrido o tempo pré-selecionado o relé desopera e volta a posição original.



90.03
Homologações
(segundo o tipo):



Base com conexão a parafuso montagem em painel ou trilho 35 mm (EN 60715)	90.02 Azul	90.02.0 Preto	90.03 Azul	90.03.0 Preto
Tipo de relé	60.12		60.13	
Acessórios				
Clip de retenção metálico	090.33			
Pente de 6 polos	090.06			
Etiqueta de identificação	090.00.2			
Módulo temporizador	86.00, 86.30			
Características gerais				
Terminal A1 duplo (para ligação facilitada do START)				
Valores nominais	10 A - 250 V			
Rigidez dielétrica	2 kV AC			
Grau de proteção	IP 20			
Temperatura ambiente	°C -40...+70			
Torque	Nm 0,6			
Comprimento de decapamento do cabo	mm 10			
Seção disponível para bases 90.02 e 90.03	fio rígido		fio flexível	
	mm ² 1 x 6 / 2 x 2,5		1 x 4 / 2 x 2,5	
	AWG 1 x 10 / 2 x 14		1 x 12 / 2 x 14	

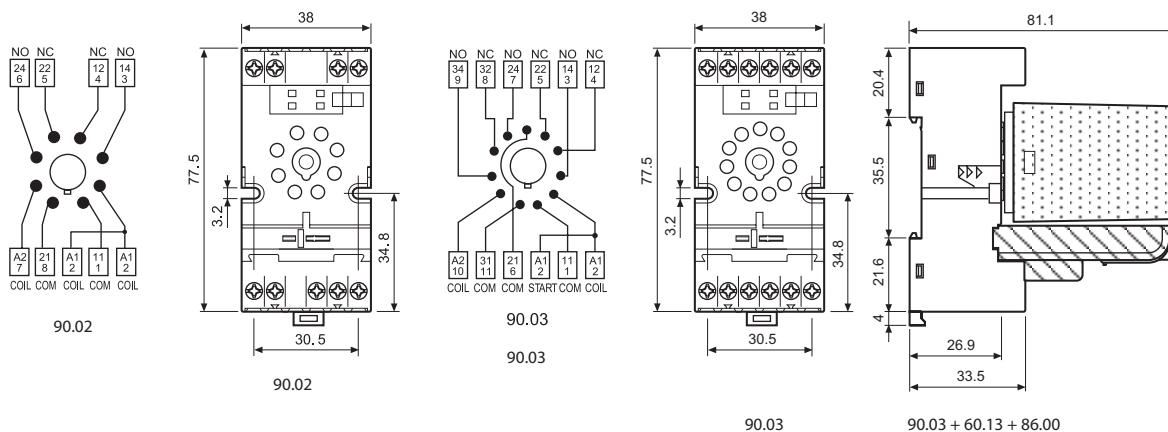

H

Pente de 6 polos para bases 90.02 e 90.03	090.06
Valores nominais	10 A - 250 V



090.06
Homologações
(segundo o tipo):

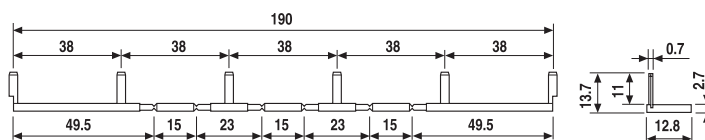



92.03
Homologações
(segundo o tipo):



Base com conexão a parafuso montagem em painel ou trilho 35 mm (EN 60715)	92.03 Blue	92.03.0 Black					
Tipo de relé	62.32, 62.33						
Acessórios							
Clip de retenção metálico (fornecido com base - código de embalagem SMA)	092.71						
Etiqueta de identificação	092.00.2						
Módulos temporizadores	86.00, 86.30						
Características gerais							
Valores nominais	16 A - 250 V						
Rigidez dielétrica	6 kV (1.2/50 µs) entre a bobina e os contatos						
Grau de proteção	IP 20						
Temperatura ambiente	°C -40...+70 (vide diagrama L92)						
 Torque	Nm	0.8					
Comprimento de decapamento do cabo	mm	10					
Seção disponível para bases 92.03	mm ²	1 x 10 / 2 x 4					
	AWG	1 x 8 / 2 x 12					
		<table border="1"> <tr> <td> fio rígido</td> <td> fio flexível</td> </tr> <tr> <td>1 x 10 / 2 x 4</td> <td>1 x 6 / 2 x 4</td> </tr> <tr> <td>1 x 8 / 2 x 12</td> <td>1 x 10 / 2 x 12</td> </tr> </table>	fio rígido	fio flexível	1 x 10 / 2 x 4	1 x 6 / 2 x 4	1 x 8 / 2 x 12
fio rígido	fio flexível						
1 x 10 / 2 x 4	1 x 6 / 2 x 4						
1 x 8 / 2 x 12	1 x 10 / 2 x 12						

L 92 - Corrente nominal versus temperatura ambiente

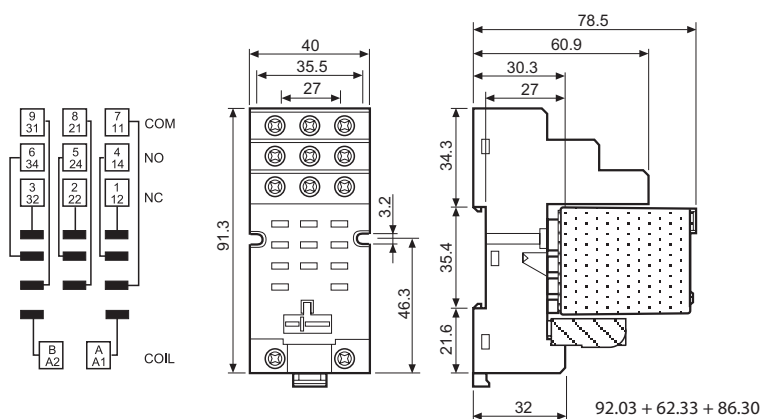
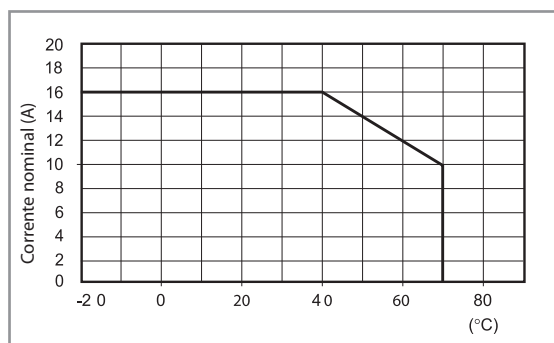

NEW



94.P4

Homologações
(segundo o tipo):



Determinadas
combinações de
relés/bases



094.91.3

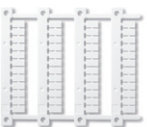

060.48

Base para conexão Push-in para montagem em painel ou trilho de 35 mm	94.P3 Azul	94.P4 Azul
Tipo de relé	55.33	55.32, 55.34
Acessórios		
Clip de retenção metálico		094.71
Clip de retenção e extração plástico (fornecido com base - código de embalagem SPA)		094.91.3
Pente de 6 polos		094.56
Etiqueta de identificação		094.00.4
Pente de 2 polos		094.52.1
Pente de 2 polos		097.52
Suporte para etiqueta de identificação		097.00
Módulos temporizadores (vide tabela abaixo)		86.30
Cartela de etiquetas de identificação para clip de retenção e extração plástico 094.91.3 e suporte para etiquetas 097.00, 48 etiquetas, 6 x 12 mm (impressoras de transferência térmica CEMBRE)		060.48
Características gerais		
Valores nominais	10 A - 250 V	
Rigidez dielétrica	2 kV AC	
Grau de proteção	IP 20	
Temperatura ambiente	°C -40...+70	
Comprimento de desnudamento do cabo	mm 8	
Seção mínima do cabo para bases 94.P3 e 94.P4	mm ²	0,5
	AWG	21
		21
Seção máxima do cabo para bases 94.P3 e 94.P4	mm ²	2 x 1,5 / 1 x 2,5
	AWG	2 x 18 / 1 x 14
		2 x 18 / 1 x 14

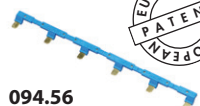
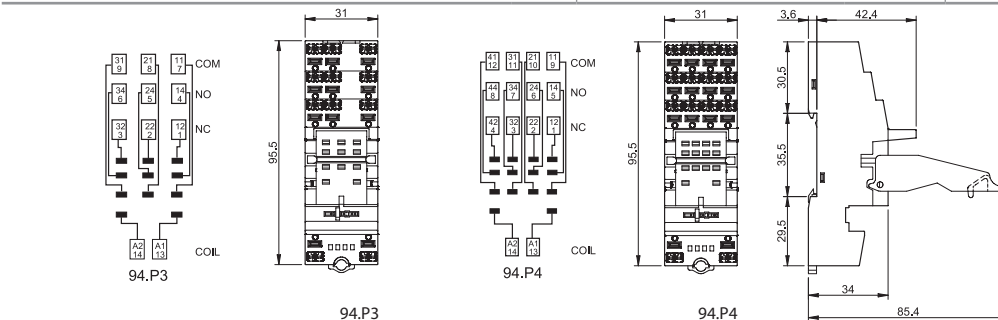

094.56



Pente de 6 polos para bases 94.P3 e 94.P4	094.56 (azul)
Valores nominais	10 A - 250 V

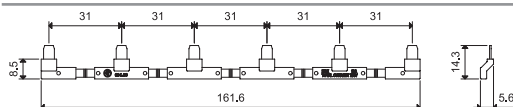

094.52.1

Pente de 2 polos para bases 94.P3 e 94.P4	094.52.1
Valores nominais	10 A - 250 V

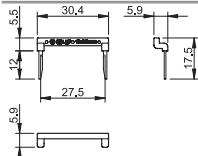

097.52

Pente de 2 polos para bases 94.P3 e 94.P4	097.52
Valores nominais	10 A - 250 V

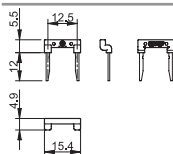

097.00

Suporte de etiqueta de identificação para bases 94.P3 e 94.P4	097.00
--	--------

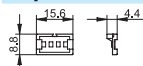

86.30

Módulo temporizador Série 86	
(12...24)V AC/DC; Bifunção: AI, DI; (0.05 s... 100 h)	86.30.0.024.0000
(110...125)V AC; Bifunção: AI, DI; (0.05 s... 100 h)	86.30.8.120.0000
(230...240)V AC; Bifunção: AI, DI; (0.05 s... 100 h)	86.30.8.240.0000

Homologações (segundo o tipo):



94.04

Homologações
(segundo o tipo):

UL US Determinadas
combinações de
relés/bases



094.91.3

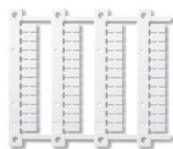

060.48

Base com conexão a parafuso	94.02	94.02.0	94.03	94.03.0	94.04	94.04.0
montagem em painel ou trilho 35 mm (EN 60715)	Azul	Preto	Azul	Preto	Azul	Preto
Tipo de relé	55.32		55.33		55.32, 55.34	
Acessórios						
Clip de retenção metálico	094.71					
Clip de retenção e extração plástico (fornecido com base - código de embalagem SPA)	094.91.3	094.91.30	094.91.3	094.91.30	094.91.3	094.91.30
Pente de 6 polos	094.06	094.06.0	094.06	094.06.0	094.06	094.06.0
Etiqueta de identificação	094.00.4					
Suporte para etiqueta de identificação	097.00					
Módulos temporizadores (vide tabela abaixo)	86.30					
Cartela de etiquetas de identificação para clip de retenção e extração plástico 094.91.3 e suporte para etiquetas 097.00, 48 etiquetas, 6 x 12 mm (impressoras de transferência térmica CEMBRE)	060.48					
Características gerais						
Valores nominais	10 A - 250 V					
Rigidez dielétrica	2 kV AC					
Grau de proteção	IP 20					
Temperatura ambiente	°C -40...+70					
Torque	Nm 0.5					
Comprimento de desnudamento do cabo	mm 8					
Seção disponível para bases 94.02/03/04				fio rígido		fio flexível
				mm ² 1 x 6 / 2 x 2.5		1 x 4 / 2 x 2.5
				AWG 1 x 10 / 2 x 14		1 x 12 / 2 x 14

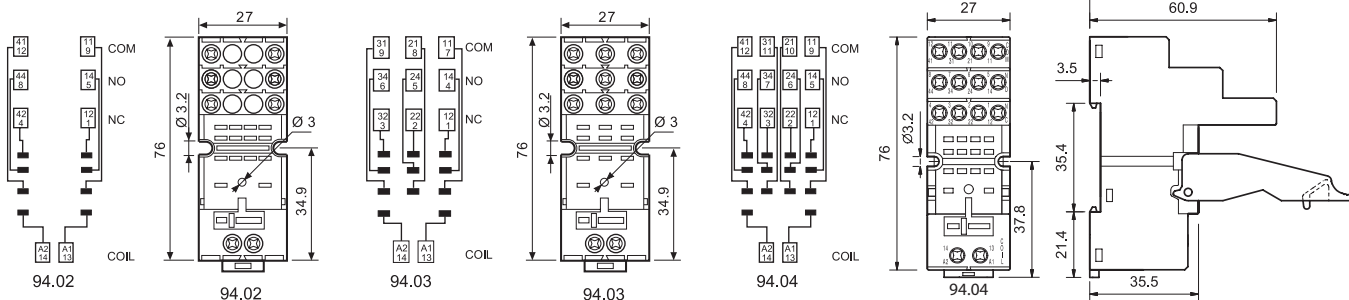

Pente de 6 polos para bases 94.02, 94.03 e 94.04	094.06 (azul)	094.06.0 (preto)
Valores nominais	10 A - 250 V	

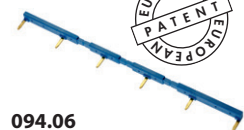

094.06

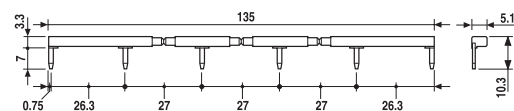

Módulo temporizador Série 86	
(12...24)V AC/DC; Bifunção: AI, DI; (0.05 s...100 h)	86.30.0.024.0000
(110...125)V AC; Bifunção: AI, DI; (0.05 s...100 h)	86.30.8.120.0000
(230...240)V AC; Bifunção: AI, DI; (0.05 s...100 h)	86.30.8.240.0000

Homologações (segundo o tipo):

86.30



NEW



95.P5

Homologações
(segundo o tipo):



095.91.3

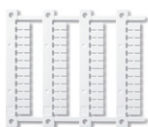

060.48

Base para conexão Push-in para montagem em painel ou trilho de 35 mm		95.P3	95.P5
Tipo de relé		40.31	40.51/ 52/ 61, 44.52/62
Acessórios			
Clip de retenção metálico			095.71
Clip de retenção e extração plástico (fornecido com base - código de embalagem SPA)			095.91.3
Pente de 8 polos			097.58
Pente de 2 polos (distância de 12.5 mm)			097.52
Pente de 2 polos (distância de 4.6 mm)			097.42
Suporte para etiqueta de identificação (para etiquetas de tipo 060.48)			097.00
Módulos temporizadores (vide tabela abaixo)			86.30
Etiqueta de identificação			095.00.4
Cartela de etiquetas de identificação para clip de retenção e extração plástico 095.91.3 e suporte para etiquetas 097.00, 48 etiquetas, 6 x 12 mm (impressoras de transferência térmica CEMBRE)			060.48
Características gerais			
Valores nominais		10 A - 250V*	
Rigidez dielétrica		6 kV (1.2/50 µs) entre bobina e contatos	
Grau de proteção		IP 20	
Temperatura ambiente		°C -40...+70 (vide diagrama L95)	
Comprimento de desnudamento do cabo		mm 8	
Seção mínima do cabo para bases 94.P3 e 94.P5		fio rígido	fio flexível
		mm ² 0.5	0.5
Seção máxima do cabo para bases 94.P3 e 94.P5		AWG 21	21
		fio rígido	fio flexível
		mm ² 2 x 1.5 / 1 x 2.5	2 x 1.5 / 1 x 2.5
		AWG 2 x 18 / 1 x 14	2 x 18 / 1 x 14

* Com corrente > 10 A, o terminal de contato deve ser conectado em paralelo (21 com 11, 24 com 14, 22 com 12).
Com o relé 40.51 o contato mudará para 21-12-14.

L 95 - Corrente nominal versus temperatura ambiente

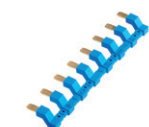
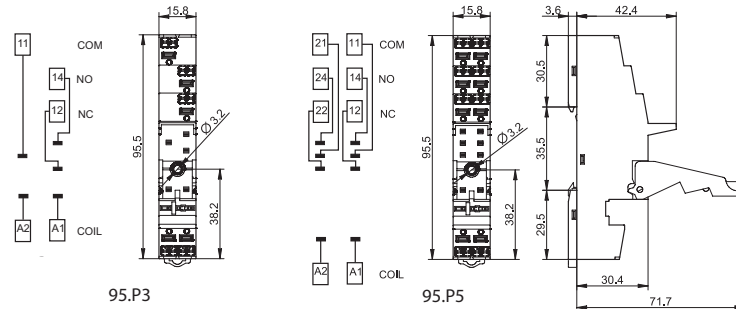
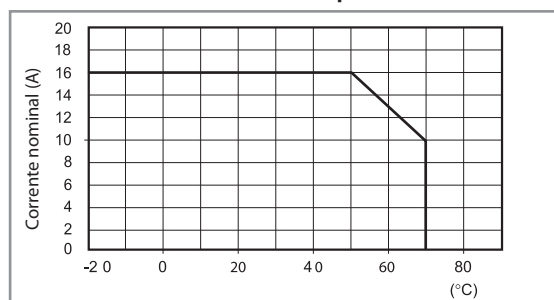

097.58

Pente de 8 polos para bases 95.P3 e 95.P5	097.58
Valores nominais	10 A - 250 V

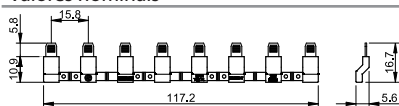

097.52

Pente de 2 polos para bases 95.P3 e 95.P5	097.52
Valores nominais	10 A - 250 V

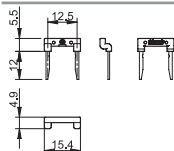

097.42

Pente de 2 polos para bases 95.P3 e 95.P5	097.42
Valores nominais	10 A - 250 V

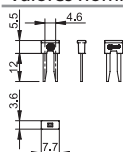

097.00

Suporte de etiqueta de marcação para bases 95.P3 e 95.P5	097.00
---	--------

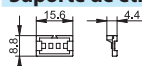

Módulo temporizador Série 86	
(12...24)V AC/DC; Bifunção: AI, DI; (0.05 s...100 h)	86.30.0.024.0000
(110...125)V AC; Bifunção: AI, DI; (0.05 s...100 h)	86.30.8.120.0000
(230...240)V AC; Bifunção: AI, DI; (0.05 s...100 h)	86.30.8.240.0000

Homologações (segundo o tipo):



86.30

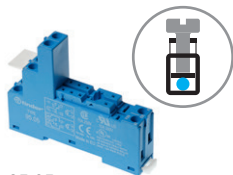

95.05
Homologações
(segundo o tipo):



UL US Determinadas
combinações de relés/
bases



095.01

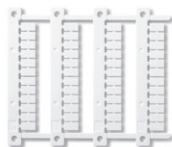

060.48

Base com conexão a parafuso montagem em painel ou trilho 35 mm (EN 60715)	95.03 Azul	95.03.0 Preto	95.05 Azul	95.05.0 Preto
Tipo de relé	40.31		40.51, 40.52, 40.61	
Acessórios				
Clip de retenção metálico	095.71			
Clip de retenção e extração plástico (fornecido com base - código de embalagem SPA)	095.01	095.01.0	095.01	095.01.0
Pente de 8 polos	095.18	095.18.0	095.18	095.18.0
Suporte para etiqueta de identificação (para etiquetas de tipo 060.48)	097.00			
Etiqueta de identificação	095.00.4			
Módulos temporizadores (vide tabela abaixo)	86.30			
Cartela de etiquetas de identificação para clip de retenção e extração plástico 095.01 e suporte para etiquetas 097.00, 48 etiquetas, 6 x 12 mm (impressoras de transferência térmica CEMBRE)	060.48			
Características gerais				
Valores nominais	10 A - 250 V*			
Rigidez dielétrica	6 kV (1.2/50 μs) entre bobina e contatos			
Grau de proteção	IP 20			
Temperatura ambiente	°C -40...+70 (vide diagrama L95)			
Torque	Nm 0.5			
Comprimento de desnudamento do cabo	mm 8			
Seção disponível para bases 95.03 e 95.05	fio rígido		fio flexível	
	mm ² 1 x 6 / 2 x 2.5		1 x 4 / 2 x 2.5	
	AWG 1 x 10 / 2 x 14		1 x 12 / 2 x 14	

* Com corrente >10 A, o terminal de contato deve ser conectado em paralelo (21 com 11, 24 com 14, 22 com 12).

L 95 - Corrente nominal versus temperatura ambiente

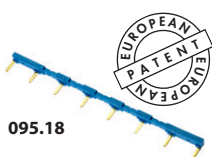
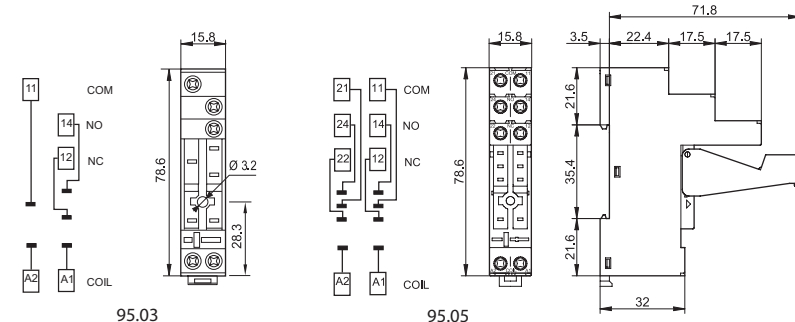
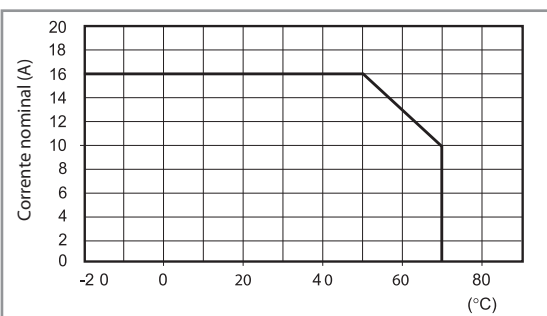

095.18



Pente de 8 polos para bases 95.03 e 95.05	095.18 (azul)	095.18.0 (preto)
Valores nominais	10 A - 250 V	

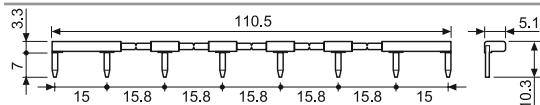

86.30

Módulo temporizador Série 86	
(12...24)V AC/DC; Bifunção: AI, DI; (0.05 s...100 h)	86.30.0.024.0000
(110...125)V AC; Bifunção: AI, DI; (0.05 s...100 h)	86.30.8.120.0000
(230...240)V AC; Bifunção: AI, DI; (0.05 s...100 h)	86.30.8.240.0000

Homologações (segundo o tipo): **CE EAC cRU** US



96.02

Homologações
(segundo o tipo):



96.04

Homologações
(segundo o tipo):



094.91.3

Base com conexão a parafuso para montagem em painel ou trilho 35 mm (EN 60715)	96.02 Azul	96.02.0 Preto	96.04 Azul	96.04.0 Preto
Tipo de relé	56.32		56.34	
Acessórios				
Clip de retenção metálico (fornecido com base - código de embalagem SMA)	094.71		096.71	
Clip de retenção e extração plástico (fornecido com base - código de embalagem SPA)	094.91.3	094.91.30	—	—
Pente de 6 polos	094.06	094.06.0	—	—
Etiqueta de identificação	095.00.4		090.00.2	
Módulos temporizadores	86.30		86.00, 86.30	
Características gerais				
Valores nominais	12 A - 250 V			
Rigidez dielétrica	2 kV AC			
Grau de proteção	IP 20			
Temperatura ambiente	°C -40...+70			
Torque	Nm	0,8		
Comprimento de decapamento do cabo	mm	8		
Seção disponível para bases 96.02/04		fio rígido	fio flexível	
	mm ²	1 x 6 / 2 x 2,5	1 x 4 / 2 x 2,5	
	AWG	1 x 10 / 2 x 14	1 x 12 / 2 x 14	

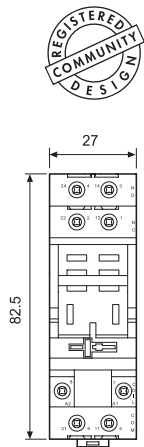
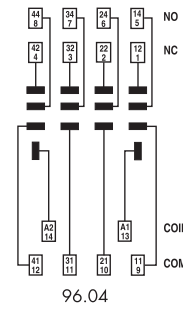
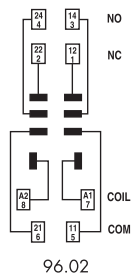

96.02

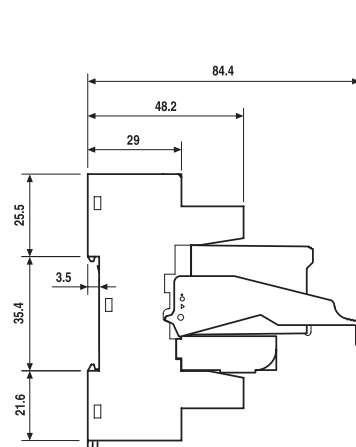

96.02 + 56.32 + 094.91.3 + 86.30

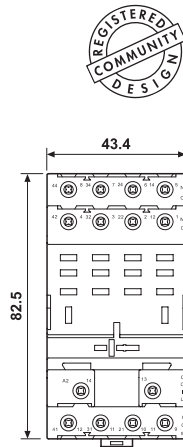

96.04

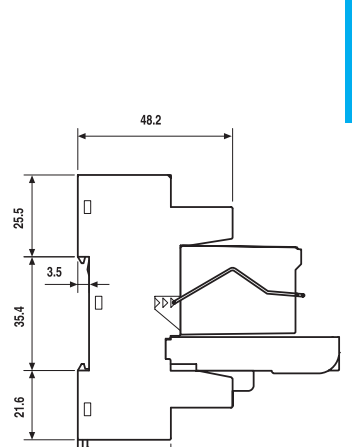

96.04 + 56.34 + 096.71 + 86.00

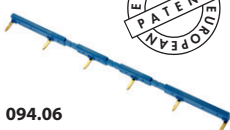

094.06



Pente de 6 polos para base 96.02	094.06 (azul)	094.06.0 (preto)
Valores nominais	10 A - 250 V	

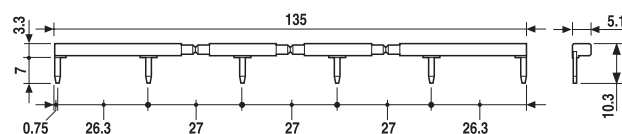



97.P2

Homologações
(segundo o tipo):

097.01

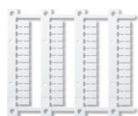

060.48

Base para conexão Push-in para montagem em painel ou trilho de 35 mm

Tipo de relé

97.P1

97.P2

46.61

46.52

AcessóriosClip de retenção e extração plástico
(fornecido com base - código de embalagem SPA)

097.01

Clip de retenção metálico

097.71

Etiqueta de identificação

095.00.4

Pente de 8 polos

097.58

Pente de 2 polos

097.52

Pente de 2 polos

097.42

Suporte para etiqueta de identificação

097.00

Módulos temporizadores (vide tabela abaixo)

86.30

Cartela de etiquetas de identificação para suporte para etiquetas 097.00, 48 etiquetas, 6 x 12 mm (impressoras de transferência térmica CEMBRE)

060.48

Características gerais

Corrente nominal

16 A-250 V AC

8 A-250 V AC

Rigidez dielétrica

6 kV (1.2/50 µs) entre a bobina e os contatos

Grau de proteção

IP 20

Temperatura ambiente

°C -40...+70 (vide diagrama L97)

Comprimento de decapamento do cabo

mm 8

Seção mínima do cabo para bases 97.P1 e 97.P2

fio rígido

fio flexível

mm² 0.5

0.5

AWG 21

21

Seção máxima do cabo para bases 97.P1 e 97.P2

fio rígido

fio flexível

mm² 2 x 1.5 / 1 x 2.5

2 x 1.5 / 1 x 2.5

AWG 2 x 18 / 1 x 14

2 x 18 / 1 x 14

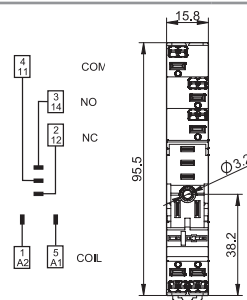
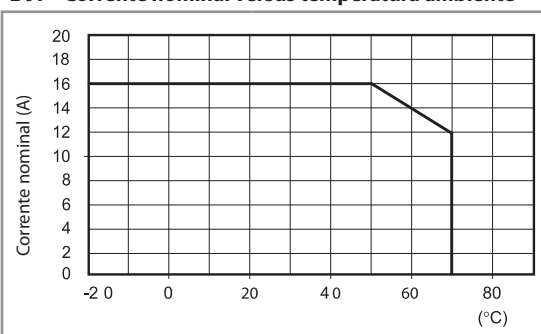
L 97 - Corrente nominal versus temperatura ambiente

97.P1

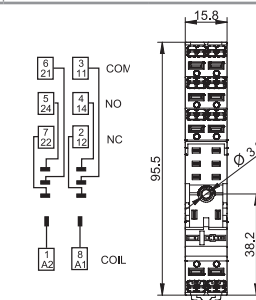

97.P2

Pente de 8 polos para bases 97.P1 e 97.P2

097.58

Valores nominais

10 A - 250 V

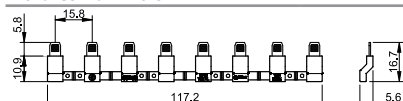

097.58

Pente de 2 polos para bases 97.P1 e 97.P2

097.52

Valores nominais

10 A - 250 V

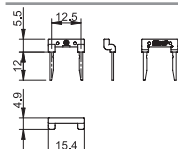

097.52

Pente de 2 polos para bases 97.P1 e 97.P2

097.42

Valores nominais

10 A - 250 V

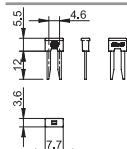

097.42

Suporte de etiqueta de identificação para bases 95.P3 e 95.P5

097.00

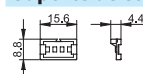

097.00

Módulo temporizador Série 86

(12...24)V AC/DC; Bifunção: AI, DI; (0.05 s...100 h)

86.30.0.024.0000

(110...125)V AC; Bifunção: AI, DI; (0.05 s...100 h)

86.30.8.120.0000

(230...240)V AC; Bifunção: AI, DI; (0.05 s...100 h)

86.30.8.240.0000

Homologações (segundo o tipo):



86.30

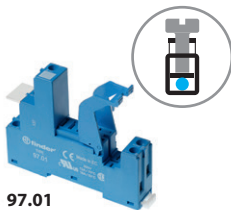

97.01
Homologações
(segundo o tipo):



097.01

Base com parafusos montagem em painel ou trilho 35 mm (EN 60715)	97.01 Azul	97.02 Azul
Tipo de relé	46.61	46.52
Acessórios		
Clip de retenção e extração plástico (fornecido com base - código de embalagem SPA)	097.01	
Pente de 8 polos	095.18 (azul)	095.18.0 (preto)
Etiqueta de identificação	095.00.4	
Módulos temporizadores	86.30	
Características gerais		
Corrente nominal	16 A - 250 V AC	8 A - 250 V AC
Rigidez dielétrica	6 kV (1.2/50 µs) entre a bobina e os contatos	
Grau de proteção	IP 20	
Temperatura ambiente	°C -40...+70 (vide diagrama L97)	
Torque	Nm 0.8	
Comprimento de decapamento do cabo	mm 8	
Seção disponível para bases 97.01 e 97.02	fio rígido	fio flexível
	mm ² 1 x 6 / 2 x 2.5	1 x 4 / 2 x 2.5
	AWG 1 x 10 / 2 x 14	1 x 12 / 2 x 14

L 97 - Corrente nominal versus temperatura ambiente
(para combinação relé 46.61/base 97.01)

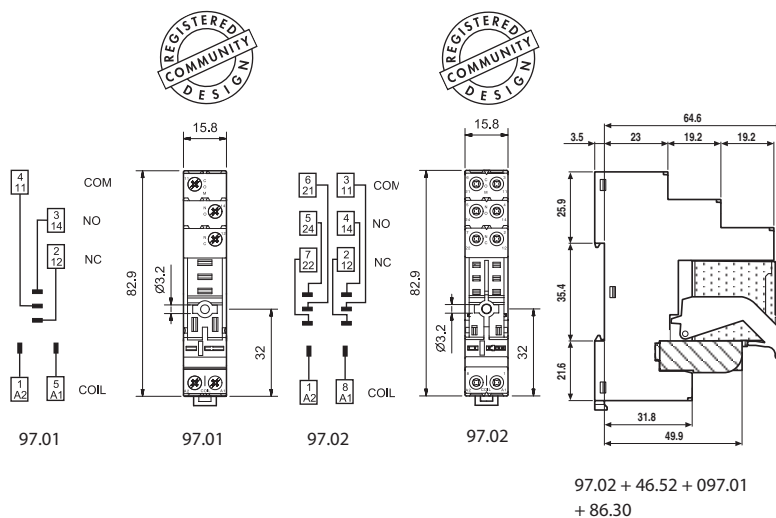
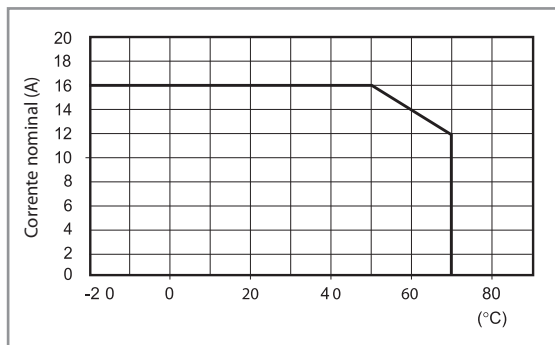

H

97.02 + 46.52 + 097.01
+ 86.30



095.18

Pente de 8 polos para bases 97.01 e 97.02	095.18 (azul)	095.18.0 (preto)
Valores nominais	10 A - 250 V	

